

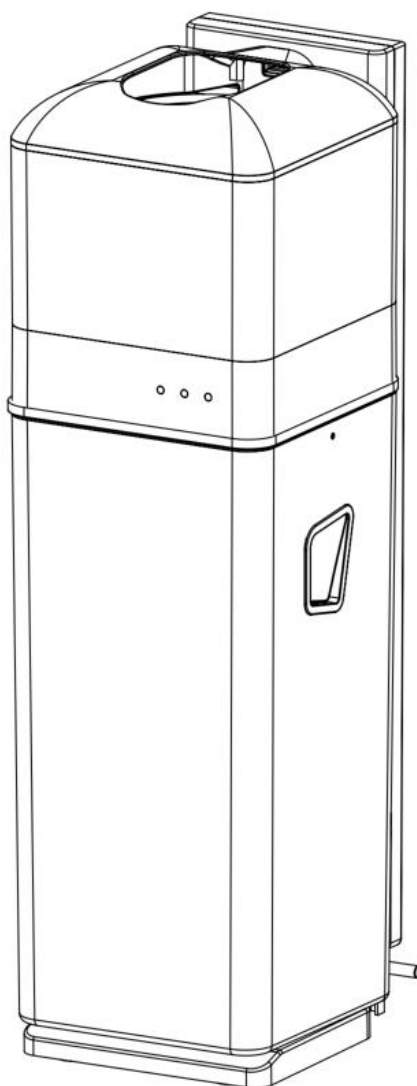

i-bin hygiene¹⁵

Revolutionaire sanitaire afvalbak voor dameshygiëne

Gebruikershandleiding





VAT Cleaning Solutions

Muntstraat 2, 4903 PA Oosterhout

Telefoonnummer: 0162-521287

E-mail: info@vatgroep.nl

Website: www.vatwebshop.nl





Microban® is een geregistreerd handelsmerk van Microban Products Company.

Voorwoord

Bedankt voor uw aankoop van de i-bin hygiene¹⁵. Lees de belangrijke veiligheidsinformatie en gebruiksinstructies in deze handleiding zorgvuldig door voordat u de afvalbak de eerste keer gebruikt. Deze handleiding bevat belangrijke informatie. Bewaar de handleiding zodat u deze later opnieuw kunt raadplegen.

Doel van de servicehandleiding

De gebruikershandleiding is bedoeld om de gebruiker de informatie te geven die nodig is om de i-bin hygiene tijdens zijn levensduur correct, efficiënt en veilig te gebruiken, ook bij redelijkerwijs te voorzien misbruik, zoals omschreven in paragraaf 1.2 van deze gebruiksaanwijzing.

De gebruikershandleiding bevat instructies met betrekking tot:

- Persoonlijke veiligheid van de gebruiker
- Beoogd en niet-beoogd gebruik van de i-bin hygiene
- Instructies voor dagelijks gebruik
- Onderhoud
- Opslagvoorwaarden
- Afdanken van de i-bin hygiene

Deze instructies moeten worden opgevolgd om risico's te vermijden die kunnen leiden tot fysieke en/of materiële schade.

Doelgroep

Deze gebruikershandleiding is bedoeld voor gebruikers van de i-bin hygiene¹⁵ en voor partners en importeurs.

Gebruikers van de i-bin hygiene

De i-bin hygiene¹⁵ mag alleen worden bediend door een persoon die de instructies in deze handleiding correct heeft gelezen en begrepen of is opgeleid door een ervaren gebruiker die de instructies in deze handleiding heeft gelezen en begrepen.



Uitleg symbolen

De volgende symbolen en termen worden in deze handleiding gebruikt om de lezer te waarschuwen
veiligheidskwesties en belangrijke informatie:

Symbol	Term	Uitleg
	WAARSCHUWING	Geeft een gevaarlijke situatie aan die, als de veiligheidsinstructies niet worden opgevolgd, kan leiden tot letsel van de gebruiker of omstanders en lichte of matige schade aan het product of de omgeving.
	VOORZICHTIG	Geeft een gevaarlijke situatie aan die, als de veiligheidsinstructies niet worden opgevolgd, kan leiden tot lichte en/of matige schade aan het product of de omgeving.
	ATTENTIE	Geeft een aansprakelijkheidssituatie aan, waarbij de fabrikant of zijn partners en gelieerde instanties niet aansprakelijk kunnen worden gesteld voor schade veroorzaakt door niet-naleving.
	BATTERIJEN	Geeft een door een batterij aangedreven apparaat aan. Batterijen moeten worden opgeladen volgens de instructies in de aparte gebruikershandleiding van de batterijlader van klasse I. Batterijen moeten worden afgevoerd in overeenstemming met uw lokale wet- en regelgeving.
	HEET OPPERVLAK	Geeft aan dat dit deel van het apparaat heet kan worden. Het wordt afgeraden om dit deel van het apparaat met blote handen aan te raken.
	STERKE MAGNEET	Geeft aan dat het apparaat sterke magneten bevat. Hierdoor kunnen pacemakers stoppen of kunnen elektronische gegevens beschadigd raken, bijvoorbeeld informatie die is opgeslagen op toegangspassen.



Inhoudsopgave

Voorwoord.....	3
Doel van de servicehandleiding	3
Doelgroep	3
Gebruikers van de i-bin hygiene	3
Uitleg symbolen	4
1 Inleiding	7
1.1 Beoogd gebruik van het product.....	7
1.2 Niet-beoogd gebruik van het product	7
1.3 Levensduur	8
1.4 Wijzigingen	8
1.5 Specificaties	9
1.6 Garantie.....	9
1.7 Identificatie.....	9
2 Beschrijving.....	10
3 Veiligheid	11
3.1 Algemene veiligheidsinstructies	11
3.1.1 Gebruik binnenshuis.....	11
3.1.2 Gebruikers	11
3.1.3 Batterij	11
3.2 Risico's tijdens gebruik	12
3.3 Risico's na gebruik.....	12
3.3.1 Batterij verwijderen	12
3.3.2 Voorzichtig bij het opslaan	12
4 Transport en opslag.....	13
4.1 Algemeen	13
5 Montage en installatie	14
5.1 Uitpakken.....	14
5.2 Montage	15
5.2.1 Batterij	15
5.2.2 Batterij installeren.....	15
5.3 Wandmontage	17
5.4 Wandmontage met stickers.....	19
6 Gebruik.....	20



6.1	Cassette installeren.....	20
6.2	Wanneer de afvalbak legen?.....	22
6.3	Trekkoordzak installeren	24
6.4	Een i-scent cup plaatsen/vervangen.....	25
7	Onderhoud	26
7.1	Reinigen.....	26
7.2	Cassette vervangen.....	26
7.3	Batterij vervangen	26
8	Probleemoplossing	27
9	Buitengebruikstelling en verwijdering	28
10	Bijlagen.....	29
10.1	CE-certificaat.....	29



1 Inleiding

De i-bin hygiene¹⁵ is een veilig, gebruiksvriendelijk apparaat. Deze handleiding helpt u op weg en geeft uitleg over de bediening en het onderhoud. U zult aangenaam verrast zijn door het snelle en effectieve gebruik van de i-bin hygiene¹⁵ op batterijen..

Deze handleiding is bedoeld voor mensen die de i-bin hygiene¹⁵ gebruiken en/of dagelijks onderhouden. Neem de handleiding volledig door voordat u het apparaat de eerste keer gebruikt. Deze handleiding beschrijft de juiste wijze van gebruik, de veiligheidsmaatregelen, het onderhoud en het transport.

De fabrikant verbetert voortdurend al zijn producten op basis van gebruikerservaring en feedback. Afwijkingen in de tekst en/of afbeeldingen in de gebruiksaanwijzing ten opzichte van uw i-bin hygiene¹⁵ kunnen het gevolg zijn van een verschil in model of eventuele veranderingen door continue ontwikkeling en innovatie.

1.1 Beoogd gebruik van het product

De i-bin hygiene¹⁵ is een apparaat dat specifiek bedoeld is voor het opslaan van hygiënisch afval.

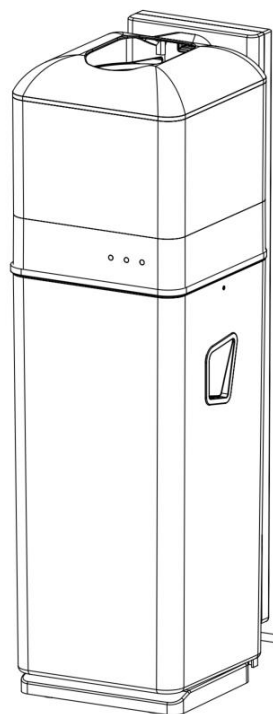

Afbeelding 1

1.2 Niet-beoogd gebruik van het product



WAARSCHUWING

Niet-beoogd gebruik kan gevolgen hebben voor de veiligheid van operators en omstanders en maakt de garantie op het product ongeldig.

- Dompel het product **NIET** onder in water of andere vloeistoffen en spoel het niet af onder de kraan.



- Steek **GEEN** handen of andere voorwerpen in het product tijdens het automatisch verpakken.
- Plaats **GEEN** ontvlambare of explosieve stoffen in het product.
- Probeer het product **NIET** zelf te repareren of de batterij te demonteren. Als u dit wel doet, vervalt uw garantie.
- Dit product is geen speelgoed en mag niet als zodanig worden gebruikt.
- Demonteer of vernietig de batterij **NIET**.

1.3 Levensduur

Bij normaal gebruik gaat de batterij van de i-bin hygiene¹⁵ ten minste 14 dagen mee.



PAS OP

Om een goede en veilige werking gedurende de levensduur van de i-bin hygiene¹⁵ te garanderen, moet het product om de 3 maanden door een erkende i-team partner worden gecontroleerd.

1.4 Wijzigingen

Het is niet toegestaan om zonder overleg met en toestemming van de fabrikant wijzigingen aan te brengen aan het ontwerp van de i-bin hygiene¹⁵. Dit heeft invloed op de garantie, zie daarvoor paragraaf 1.6 van deze handleiding.



1.5 Specificaties

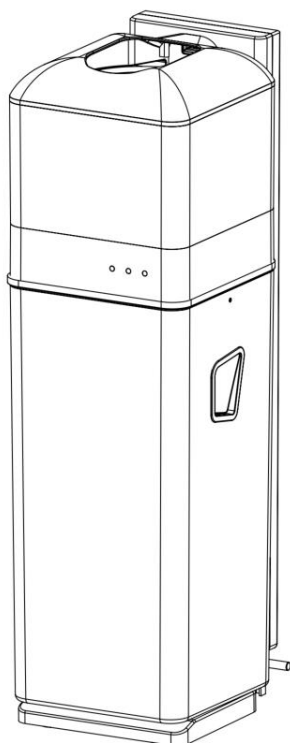

Afbeelding 2

Productidentificatie:	IHBN.FCT.002xx (Basis)
Productnaam:	i-bin hygiene ¹⁵
Model:	Basisversie
Afmetingen product:	20 x 23,5 x 65,5 cm
Gewicht (inclusief batterijen):	4 kg
Capaciteit:	15 l
Lithium-ion-batterij:	DC (11,1 V, 4400 mAh, 48,84 Wh)
Batterijcapaciteit:	1 batterij
Laadstroom:	1 A
Ingang:	11,1 V (DC), 1 A
Laadtijd:	5 u
Aantal cycli:	> 750

1.6 Garantie

De i-bin hygiene¹⁵ moet worden gebruikt zoals bedoeld en beschreven in deze handleiding. Als de i-bin hygiene¹⁵ buitenshuis wordt gebruikt, vervalt de garantie op het product.

1.7 Identificatie

Het serienummer en de productiedatum staan op een sticker op de achterkant van de i-bin.



2 Beschrijving

De compacte i-bin hygiene¹⁵ bestaat uit drie hoofdonderdelen:

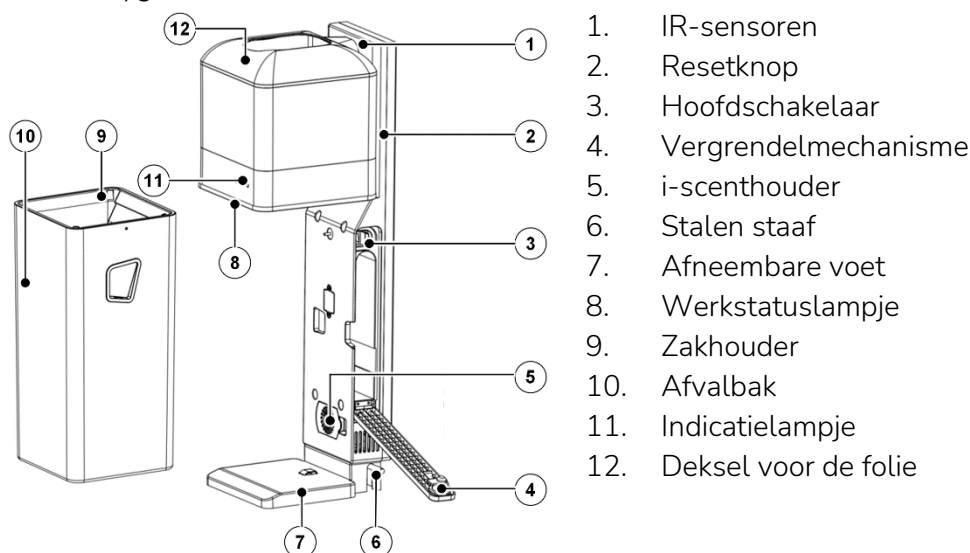

- Het bovenste onderdeel dat het deksel voor de folie, het werkstatuslampje en het indicatielampje bevat.
- De standaard met de IR-sensoren, de resetknop, de hoofdschakelaar, het vergrendelingsmechanisme en de afneembare voet.
- Het onderste deel, de afvalbak, zie Afbeelding 3.

De i-bin hygiene¹⁵ bestaat uit:



Afbeelding 3

Indicatielampjes Geeft aan

 Batterij	Het indicatielampje voor de batterij begint te knipperen als de batterijlading nog maar 15% is. Vervang de batterij zoals beschreven in paragraaf 5.2.2.
 Folie bijna op	De indicator voor folie bijna op knippert als de resterende folie nog maar genoeg is voor 5 zakken. Als de resterende folie nog maar genoeg is voor 2 zakken, stopt de i-bin hygiene ¹⁵ met werken om te voorkomen dat er afval in de afvalbak valt zonder dat er een zak in zit. De indicator voor folie bijna op brandt onafgebroken rood. Vervang de folie zoals beschreven in paragraaf 6.1.
 Afvalbak vol	De indicator voor afvalbak vol knippert als de afvalbak bijna vol is. De afvalbak moet nu geleegd worden om te voorkomen dat afval zich boven in het apparaat ophoopt. De i-bin hygiene ¹⁵ stopt met werken en het lampje brandt onafgebroken rood als de afvalbak vol is. Verwijder en leeg de afvalbak zoals beschreven in paragraaf 5.2.2.



3 Veiligheid

Veiligheid staat voorop. Neem daarom de tijd om deze veiligheidsinstructies te lezen en te begrijpen. Volg de instructies nauwkeurig op om mogelijk gevaar of letsel te voorkomen. Onjuist gebruik kan schade veroorzaken of de garantie van de fabrikant ongeldig maken.

3.1 Algemene veiligheidsinstructies

3.1.1 Gebruik binnenshuis

Dit product is alleen bedoeld voor gebruik binnenshuis.

3.1.2 Gebruikers

Mensen met een lichamelijke of geestelijke beperking mogen het product alleen onder begeleiding gebruiken.

Het product mag uitsluitend worden gebruikt door mensen die hierin zijn opgeleid en ervaring hebben met het gebruik ervan.

3.1.3 Batterij

Gebruik voor het opladen van de batterij altijd de door de fabrikant geleverde kabel. Als u dit niet doet, kan dit brand, een elektrische schok of persoonlijk letsel tot gevolg hebben.



ATTENTIE

In plaats van een laadkabel kan er ook een speciale lader worden gebruikt om meerdere batterijen tegelijk op te laden. Deze lader is niet inbegrepen en moet afzonderlijk worden besteld.



PAS OP

Bij normaal gebruik vormt de 11,1V-batterij op zichzelf geen veiligheidsrisico. Houd u aan de volgende veiligheidsinstructies met betrekking tot de batterij:

- Plet, doorboor of beschadig de batterij op geen enkele manier.
- Verhit of verbrand de batterij niet.
- Voorkom kortsluiting.
- Demonteer de batterij niet.
- Houd de batterij droog.
- Alleen opladen bij een temperatuur tussen 5 °C ~ 40 °C.
- Alleen gebruiken bij een temperatuur tussen 5 °C ~ 45 °C.



3.2 Risico's tijdens gebruik

De i-bin hygiene¹⁵ is ontworpen voor het afsluiten en verzegelen van milieuvriendelijke opbergzakken. De verzegelde zakken worden laten vallen en komen in een bak onder in het apparaat terecht.



PAS OP

Het afsluitmechanisme van de i-bin hygiene¹⁵ kan erg heet worden. Vermijd het aanraken ervan.

WAARSCHUWING

- De chemicaliën in de batterijen bevinden zich in een afgesloten verpakking.
- Ze vormen alleen een chemisch gevaar als de batterij niet goed wordt gebruikt of beschadigd raakt.
- Vermijd het aanraken van de elektrolyten.
- Het aanraken van een beschadigde of lekkende batterij kan chemische brandwonden veroorzaken.

Bij blootstelling aan chemicaliën uit de batterij gaat u als volgt te werk:



Contact met de ogen:

- Spoel de ogen minimaal 15 minuten met veel water, til af en toe het bovenste en onderste ooglid op;
- Roep medische hulp in.

Inademing:

- Verlaat de blootstellingsomgeving en ga onmiddellijk naar een omgeving met frisse lucht;
- Roep medische hulp in.

Inname:

- Drink minimaal twee glazen melk of water. Wek braken op, tenzij de persoon bewusteloos is;
- Roep medische hulp in.

3.3 Risico's na gebruik

3.3.1 Batterij verwijderen

Verwijder de batterij uit de i-bin hygiene¹⁵ als deze 4 dagen of langer niet wordt gebruikt.

3.3.2 Voorzichtig bij het opslaan

Sla de i-bin hygiene¹⁵ niet op een schuine of hellende ondergrond op. Sla de i-bin hygiene¹⁵ altijd op een vlakke, harde ondergrond op.



4 Transport en opslag

4.1 Algemeen



PAS OP

Sla de i-bin hygiene¹⁵ altijd in een droge omgeving op.



5 Montage en installatie

De i-bin hygiene¹⁵ kan makkelijk worden gemonteerd.

5.1 Uitpakken

De i-bin hygiene¹⁵ zit in een enkele doos verpakt. Controleer of er geen items ontbreken en vergelijk de inhoud met de lijst op Afbeelding 4. Als een van de vermelde items ontbreekt, neemt u contact op met uw i-bin hygiene¹⁵ dealer.







ATTENTIE

Een aantal van de hieronder getoonde onderdelen worden in de afvalbak zelf bewaard.

Item	Name	Photos	Qty
1	i-bin hygiene ¹⁵		1
2	Foliedoos		1
3	Batterij		1
4	Lader en stekkers (per land)		1+4
5	Sleutel en foliegereedschap		1
6	Schroef ST5 x 45 mm		4
7	Sjabloon		1



8	Handleiding		1
9	i-scent (optioneel)		1
10	zelfklevende 3M-sticker		2
11	Zakhouder		1

Afbeelding 4

5.2 Montage

5.2.1 Batterij

Sluit de lader aan op de batterij. Laad voor het eerste gebruik de batterij gedurende ongeveer 5 uur op.

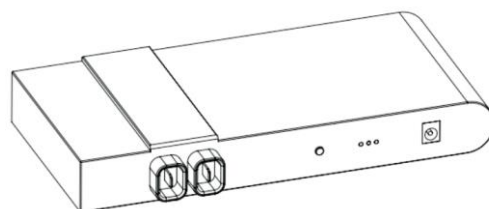

Afbeelding 5

5.2.2 Batterij installeren

Druk de metalen hendel aan weerszijden van de i-bin hygiene ¹⁵ naar beneden. Het vergrendelingsmechanisme laat nu de afvalbak los.

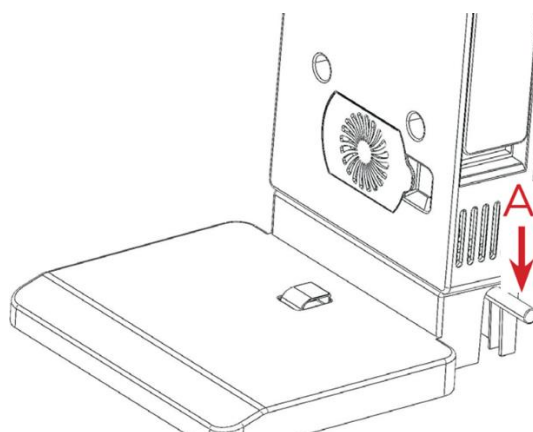

Afbeelding 6



Schuif de afvalbak uit de standaard.

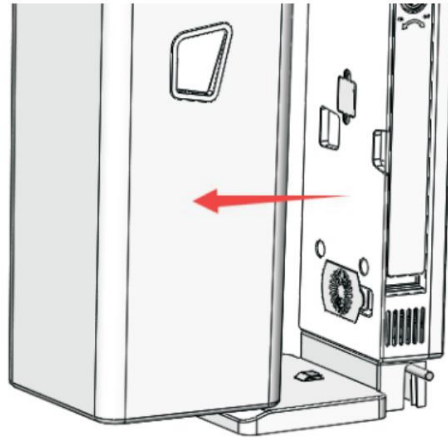

Afbeelding 7

Open het batterijvak met de sleutel en plaats de batterij in de sleuf.

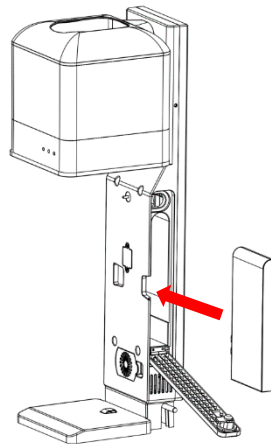

Afbeelding 8

Druk op de AAN/UIT-schakelaar om het apparaat in te schakelen.

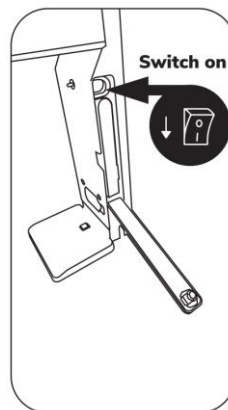

Afbeelding 9



Sluit het batterijvak en sluit het af met de sleutel.

Klik de afvalbak terug in de standaard. Door de magneet in het midden van de standaard wordt de afvalbak op zijn plaats gehouden.

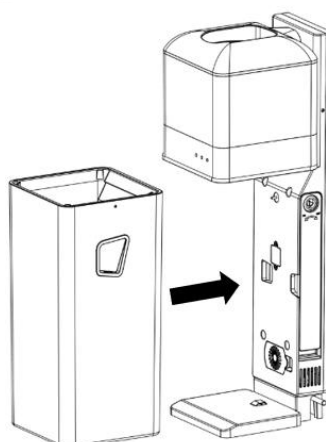

Afbeelding 10



PAS OP

Let op de geïntegreerde magneet op de standaard van de i-bin hygiene¹⁵.

5.3 Wandmontage



PAS OP

Controleer of er geen elektrische bedrading zit in de wand waar de gaten worden geboord.

Gebruik de meegeleverde pluggen en schroeven om de i-bin hygiene¹⁵ aan de wand te bevestigen, Afbeelding 11.

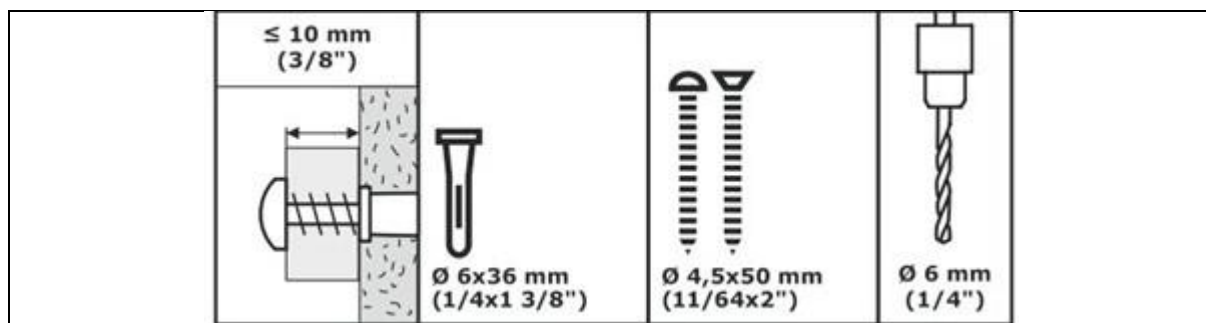

Afbeelding 11



ATTENTIE

Gebruik de meegeleverde sjabloon voor het markeren van de gaten die in de wand moeten worden geboord.



PAS OP

Controleer of er geen elektriciteitskabels of waterleidingen zitten op de plaats waar de i-bin hygiene¹⁵ wordt geïnstalleerd.



Controleer of de i-bin hygiene op een gladde wand wordt geplaatst.

Plaats de sjabloon (pos.2, Afbeelding 12) met de onderkant tegen de vloer aan. Controleer met een waterpas (pos. 1, Afbeelding 12) of de sjabloon precies horizontaal is.

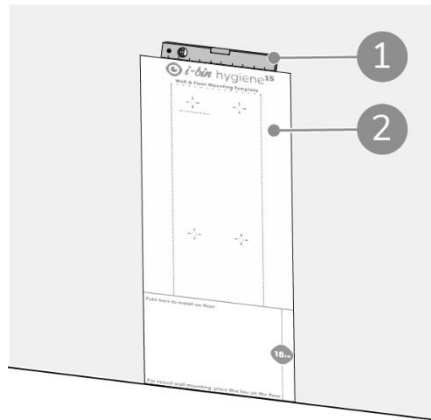

Afbeelding 12

Gebruik een hamer en een spijker om de vier gaten (pos. 1, Afbeelding 13) op de sjabloon te markeren op de wand. Boor de gaten met een boor $\varnothing 6$ mm. Diepte 40 mm.

Duw de pluggen in de gaten en zorg ervoor dat ze gelijk zijn met de wand.

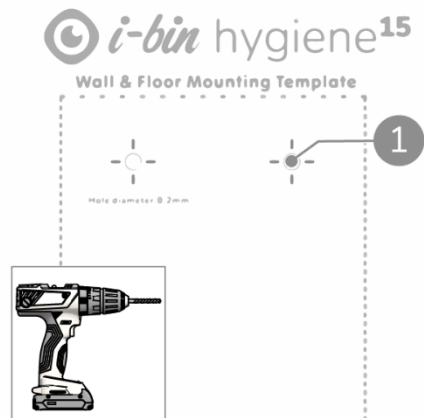

Afbeelding 13



ATTENTIE

Om de i-bin hygiene¹⁵ aan de wand te bevestigen, moet de afvalbak worden verwijderd. Schakel het apparaat uit, zie Afbeelding 17. Volg daarna de stappen van Afbeelding 6 en Afbeelding 7.

Bevestig de i-bin hygiene¹⁵ met 4 schroeven aan de wand (A).

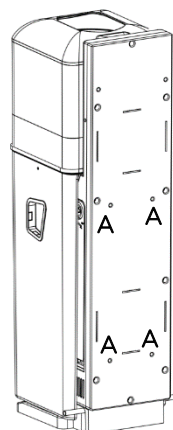

Afbeelding 14



5.4 Wandmontage met stickers

Als het niet mogelijk is om in de wand te boren, kan de i-bin hygiene¹⁵ ook met de meegeleverde 3M-stickers aan de wand worden bevestigd.



ATTENTIE

Voordat u de i-bin aan de wand bevestigt, tekent u met een dun potlood en een waterpas een verticale lijn op de wand.

Plak de zelfklevende 3M-sticker op de achterkant van het apparaat zoals getoond in Afbeelding 15.

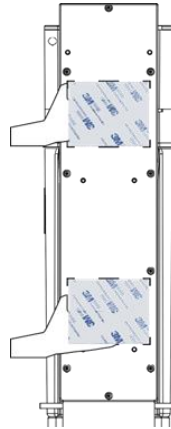

Afbeelding 15

Druk het apparaat stevig tegen de wand aan, zie Afbeelding 16.

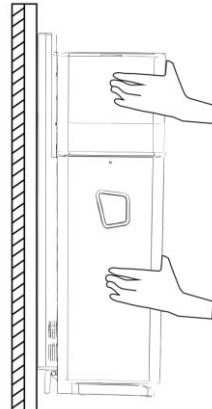

Afbeelding 16



6 Gebruik

ATTENTIE



De folie in de cassette en in de trekkoordzak is gemaakt van biologisch afbreekbaar materiaal. Daarom hebben ze een verwachte levensduur van 9 maanden vanaf de productiedatum. Controleer de gestempelde houdbaarheidsdatum op de doos als richtlijn voor het bewaren.

Controleer of de i-bin hygiëne¹⁵ correct is gemonteerd en geïnstalleerd, zie paragraaf 5.2 en 5.3 of 5.4.

6.1 Cassette installeren

Schakel de machine uit en verwijder de afvalbak zoals beschreven in paragraaf 5.2.2.

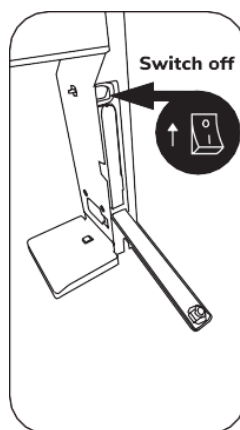

Afbeelding 17

Til het deksel voor de folie aan de bovenkant op en verwijder de lege cassette (indien aanwezig).

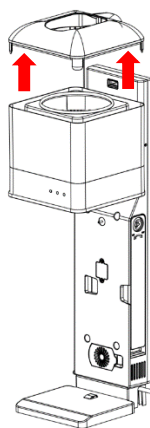

Afbeelding 18



Plaats een nieuwe foliecassette.

Trek ongeveer 30 cm van de folie omhoog en duw deze dan terug naar beneden door de opening van de machine.

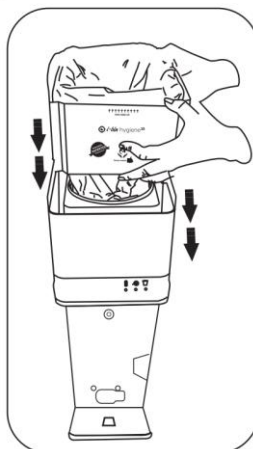

Afbeelding 19

Er bevinden zich twee sets tandwielen diagonaal aan weerszijden van de opening.

Plaats de folie tussen de wielen en druk deze aan met het meegeleverde foliegereedschap.

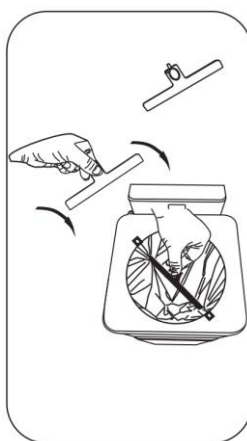

Afbeelding 20

Zet de i-bin aan. De twee wielen trekken de folie automatisch naar beneden.

De cassette is nu geïnstalleerd.

Plaats het deksel voor de folie aan de bovenkant terug en daarna de afvalbak.

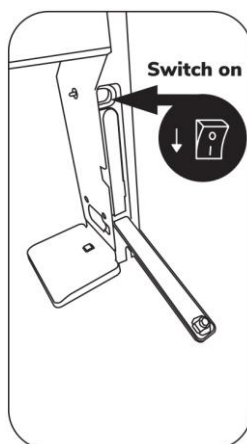

Afbeelding 21



ATTENTIE

Zorg ervoor dat wanneer u de afvalbak terugplaatst, de folie in de afvalbak zit en er niet achter blijft haken.



ATTENTIE

Voordat de i-bin hygiëne¹⁵ in gebruik kan worden genomen, moet deze worden gereset.



ATTENTIE

Als de indicator voor folie bijna op onafgebroken rood brandt en er zit een stuk maandverband of tampon in de afvalbak, druk dan eerst op de resetknop. De i-bin hygiene¹⁵ maakt een laatste zak.

Aan de achterkant van het foliegereedschap zit een kleine knop.

Druk deze knop in het kleine gaatje aan de linkerkant van de standaard. Houd deze ongeveer 3 sec. vast.

Na 3 sec. gaat het rode indicatielampje uit en u hoort een klein piepje. De i-bin is nu gereset en klaar voor gebruik.

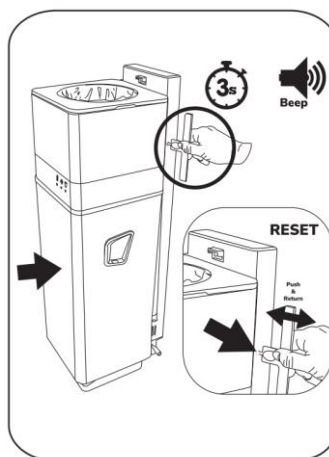

Afbeelding 22



ATTENTIE

Als de folie niet naar beneden is getrokken, ga dan terug naar de instructie op Afbeelding 21 en herhaal de aangegeven volgende stappen.

6.2 Wanneer de afvalbak legen?

Als de afvalbak vol is, knippert de indicator voor afvalbak vol, zie hoofdstuk 2. Ook de grote lichtbalk brandt onafgebroken rood, zie Afbeelding 23.

In dit geval moet de afvalbak worden geleegd.



Afbeelding 23



Verwijder de afvalbak zoals weergegeven in Afbeelding 6 en Afbeelding 7.

De afvalbak kan nu worden geleegd.

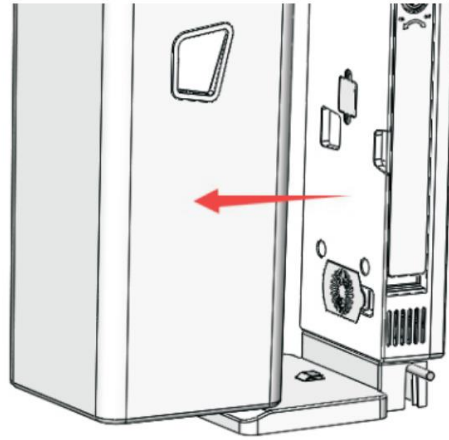

Afbeelding 24



PAS OP

Maak de afvalbak altijd leeg als deze uit het apparaat wordt gehaald. Zodra de afvalbak wordt verwijderd, wordt de 'zakenteller' weer op nul teruggezet. Als de afvalbak niet wordt gelegegd, wordt er verkeerd geteld. Dit kan leiden tot een te volle afvalbak.

6.3 Trekkkoordzak installeren



ATTENTIE

Optioneel kan er een plastic zak in de afvalbak van de i-bin hygiene¹⁵ worden geplaatst. De i-bin hygiene¹⁵ stopt het verzegelde afval dan in deze zak.

Neem een trekkkoordzak en scheur deze van de rol af.

Open de zak.



Afbeelding 25

Stop de zak in de afvalbak en maak deze aan alle vier de bevestigingspunten in de hoeken van de i-bin vast.

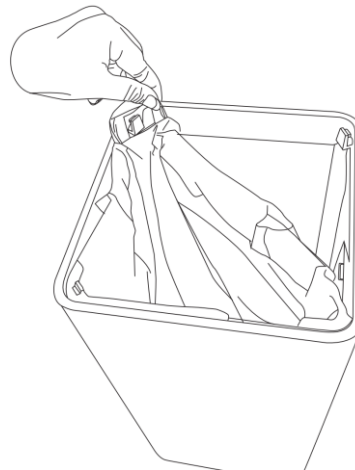

Afbeelding 26



Duw de zak naar beneden verder de afvalbak in.

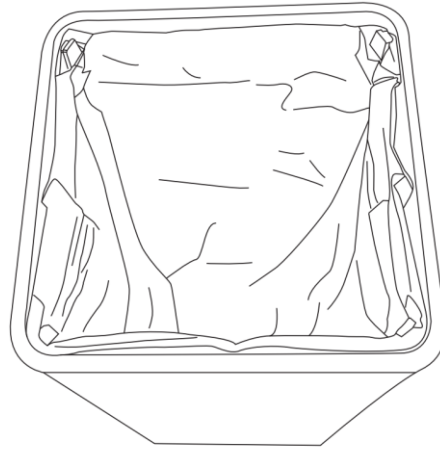

Afbeelding 27

6.4 Een i-scent cup plaatsen/vervangen¹

Een nieuwe i-scent cup plaatsen/vervangen:

Verwijder met een puntig voorwerp de cuphouder.

Verwijder de oude i-scent cup uit de cuphouder (indien van toepassing).

Verwijder de plastic folie van de nieuwe i-scent cup.

Plaats deze cup in de cuphouder.

Druk de cuphouder terug in de standaard.

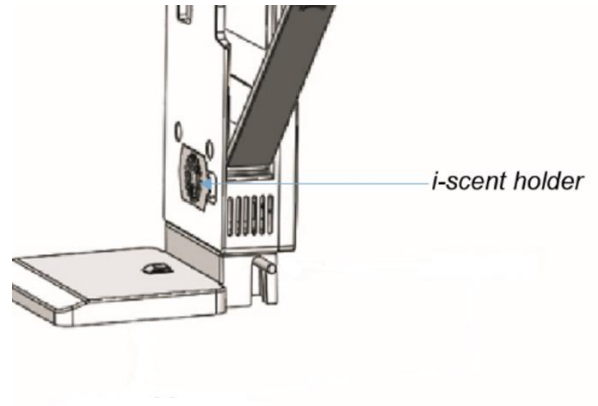

Afbeelding 28

¹ i-scent cups zijn optioneel.



7 Onderhoud



PAS OP

Verwijder de batterij voordat u reinigings- of onderhoudstaken uitvoert.

7.1 Reinigen

Om de i-bin hygiene¹⁵ te reinigen veegt u de plastic afvalbak af met een vochtige doek.



PAS OP

Gebruik geen chemicaliën voor het reinigen van de i-bin hygiene¹⁵.

7.2 Cassette vervangen

Volg voor het vervangen van de cassette de stappen die worden beschreven in paragraaf 6.1.

7.3 Batterij vervangen

Volg voor het vervangen van de batterij de stappen die worden beschreven in paragraaf 5.2.2.

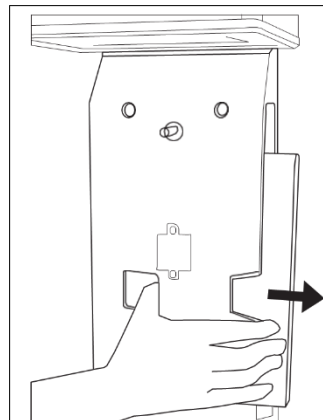

Duw met uw duim tegen de batterij tot deze uit het batterijvak schuift.



Afbeelding 29

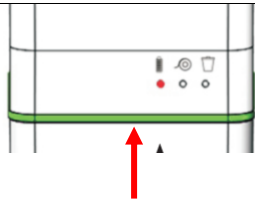

8 Probleemoplossing

	Probleem	Oorzaak	Oplossing
 1	Voedingsindicatielampje knippert	Resterende lading is slechts 15%	Batterij opladen
	Voedingsindicatielampje brandt	Resterende lading is slechts 2%	
 2	Indicatielampje voor folie bijna op knippert	Er is nog maar genoeg folie voor 5 zakken.	Cassette vervangen
	Indicatielampje voor folie bijna op brandt	Er is nog maar genoeg folie voor 2 zakken. De i-bin hygiene ¹⁵ werkt niet meer.	
 3	De indicator voor afvalbak vol knippert	De afvalbak is bijna vol.	Afvalbak legen
	De indicator voor afvalbak vol brandt	De afvalbak is vol	
Werkende statuslichtbalk			
	De statuslichtbalk knippert rood	Het apparaat is in bedrijf	Geen actie nodig
	De statuslichtbalk is rood	Hier moet naar gekeken worden	Schakel het apparaat uit, wacht 5 sec. en schakel het weer in.



9 Buitengebruikstelling en afvoering

Het verpakkingsmateriaal van de i-bin hygiene¹⁵ kan worden gerecycled. Voer het daarom af volgens de plaatselijke wet- en regelgeving met betrekking tot het recycelen van papier en karton.



ATTENTIE

Het is de verantwoordelijkheid van de eigenaar van de i-bin hygiene¹⁵ om het product op de juiste wijze af te voeren.

Na buitengebruikstelling bevat de i-bin hygiene¹⁵ nog steeds waardevolle grondstoffen. Daarom moet deze worden afgevoerd volgens de plaatselijke wet- en regelgeving voor het recycelen van elektrische apparatuur.



Doe het volgende voordat u het apparaat weggooit:

1. Verwijder de batterij om deze gescheiden af te voeren, zie paragraaf 7.3.



WAARSCHUWING

Gooi batterijen nooit weg bij het gewone afval. Als u batterijen bij het gewone afval weggooit, kunnen ze kortsluiting en vervolgens brand veroorzaken.

2. Verwijder alle losse onderdelen, zoals de foliecassette.
3. Gooi alle onderdelen weg volgens de toepasselijke plaatselijke wet- en regelgeving.

VAT Cleaning Solutions

Muntstraat 2, 4903 PA Oosterhout

Telefoonnummer: 0162-521287

E-mail: info@vatgroep.nl

Website: www.vatwebshop.nl





10Bijlagen

10.1 CE-certificaat



EG/EC DECLARATION OF CONFORMITY

We: i-team Professional, Hoppenkuil 27b, 5626 DD Eindhoven, Netherlands

Declare under our sole responsibility that the product:

I-BIN HYGIENE 15

(Type of machine)

I-BIN and following

(Model – serial number, year of production)

to which this declaration relates is in conformity with the following standards:

LVD: EN60335-1:2012+A1+A11+A13+A14+A2; EMC: EN 55014-1: 2017, EN 55014-2:2015

(Title and/or number and data of issue of the standard(s) or other normative document(s))

follow the provision of directives: **2014/30/EU** **2006/42/CE** **2014/53/EU**

Eindhoven, 04.08.2023

Frank van de Ven
Director

(Place and Date of issue)

(name and signature or equivalent marking
or authorized person)